



PORTES SECTIONNELLES - RESIDENTIELLES - INDUSTRIELLES

ALU DOOR

VOUS ALLEZ ADORER VOTRE PORTE DE GARAGE

MILLÉSIME 2021-2022

ÉDITION N°3 - 05/22







ALU
DOOR

HISTORIQUE P04

NOUS FAIRE CONFIANCE P06

Ouverture PLAFOND P08

PLAFOND 60 P10

PLAFOND 40 Privilège P12

PLAFOND 40 XXL P14

Kit Rénovation P16

Kit Led P18

Portillon P20

Ouverture LATÉRALE P22

LATÉRALE 60 P24

LATÉRALE 40 P26

Ouverture BATTANTE P28

1, 2, 3 ou 4 vantaux P30

Détails techniques P32

3 TYPES D'OUVERTURE P36

Ouverture PLAFOND P38

Ouverture LATÉRALE P40

Ouverture BATTANTE P42

Motifs, surfaces et couleurs P44

OPTIONS P50

Inserts P52

Hublots P60

Poignées P66

MOTORISATION ET DOMOTIQUE P68

CHOISIR SON
OUVERTURE,
SA FINITION ET
SON DESIGN



Au cœur de la Champagne

HISTORIQUE

1981-2002

Création et développement du groupe



2004

Conception d'une porte latérale nouvelle génération

2008

Agrandissement des locaux et installation de la ligne automatique la plus moderne d'Europe

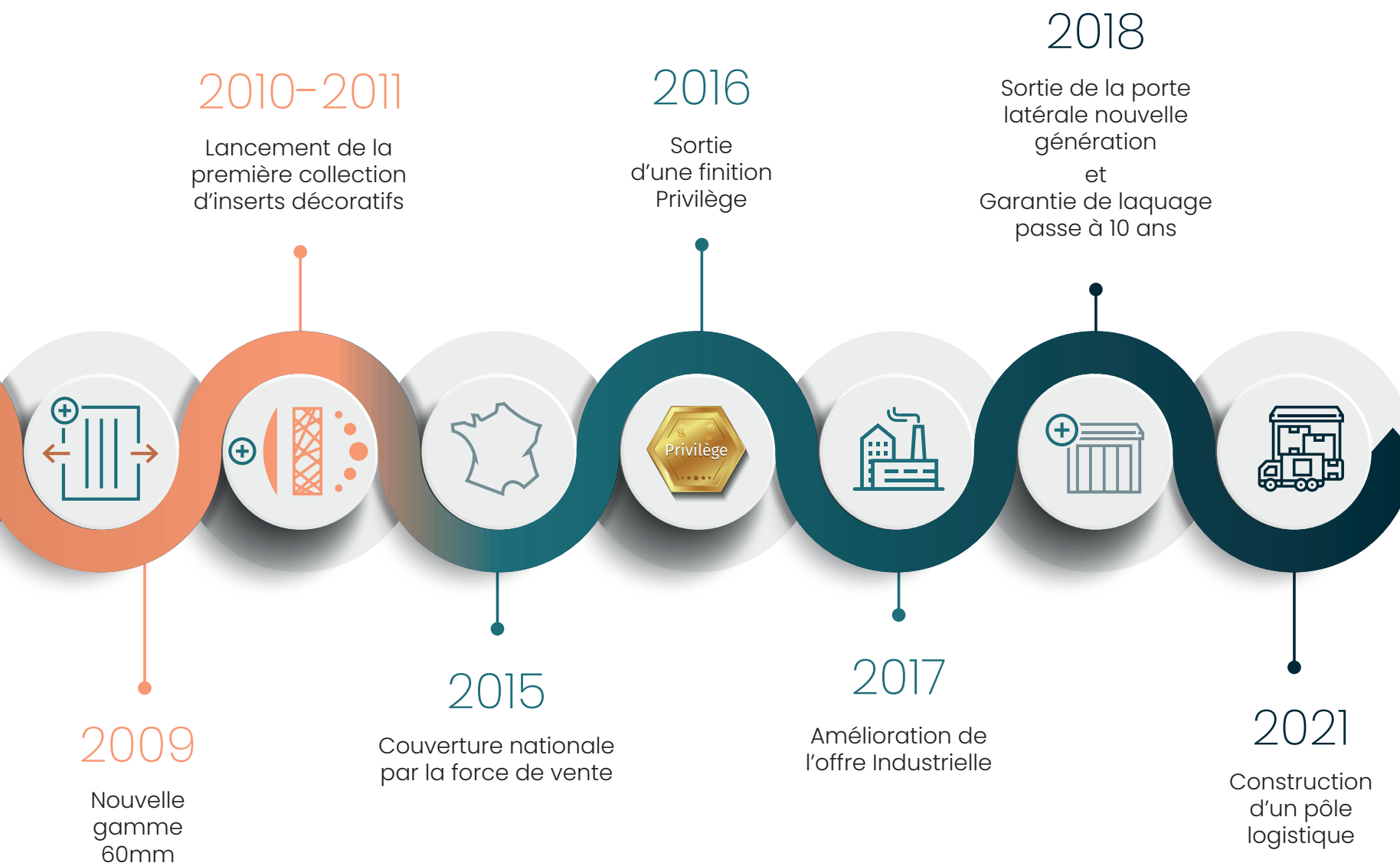



NOUS FAIRE CONFIANCE

OBJET DE CONFORT ET DE DESIGN

La porte de garage est devenue un véritable atout confort et esthétique de la maison. Nous suivons la tendance et nos portes sont caractérisées par le style que vous souhaitez lui donner et c'est bien ça qui fera la différence. Originale, parfois surprenante, nos portes ont la chance de pouvoir s'habiller de décors, hublots... Les couleurs, la texture et le motif de nos panneaux sont personnalisables. Nous permettons aussi à chaque créatif de proposer ses propres décors en accord avec notre bureau d'études.



LE DESIGN

Nous portons une attention toute particulière aux détails. S'inspirant du domaine automobile, nous proposons des finitions soignées et des garanties de laquage adaptées aux caractéristiques de la porte pour un rendu irréprochable.



LE MADE IN FRANCE

Des produits aux finitions irréprochables, gages de qualité. Toutes nos portes sont fabriquées et assemblées en France.



LA SÉCURITÉ

Se protéger et protéger sa famille nécessite d'avoir confiance en ses équipements. Nos systèmes garantissent la protection de l'utilisateur et de ses biens. Partez l'esprit léger avec des équipements fiables et retardant les tentatives d'effractions.



L'ISOLATION

Nos portes sont conçues pour faire des économies d'énergie et participent au respect des enjeux environnementaux. Spécialement adaptées aux maisons basse consommation, elles sont conçues avec des matériaux résistants et isolants. Chaque configuration est étudiée pour optimiser son fonctionnement sur le long terme.





OUVERTURE PLAFOND

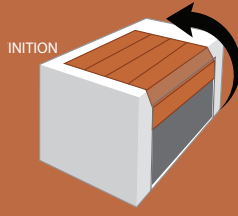



PLAFOND | 60



PORTES DE GARAGE ISOLANTES ET SÉCURISANTES

PANNEAUX 60 mm

- 60 mm d'épaisseur
- Mousse polyuréthane isolante
- Tôle Acier intérieure et extérieure
- Double joint d'étanchéité
- Profilé anti-pince doigts
- 25% d'isolation en plus (en comparaison avec la PLAFOND 40)
- Adapté aux maisons basse consommation

TABLIER ET STRUCTURE

- Charnières assurant la solidité du tablier
- Rails en C fermé
- Rails laqués blancs
- Joints périphériques assurant l'étanchéité de la porte
- Retardataire d'effraction sur base SKG



Verrouillage haut 2 points automatique de série en manœuvre motorisée

SCANNEZ
et découvrez !

www.aludoor.fr



+ Option : Carter de Protection des ressorts



SÉCURITÉ ET PERFORMANCE

- 1 Rail de guidage : rails en C fermé
- 2 Verrou de sécurité manuel
- 3 Charnières et roulettes
- 4 Poignée de tirage
- 5 Supports bas de rails
- 6 Joint d'étanchéité bas



PLAFOND | 40



FINITION
PRIVILÈGE



ESTHÉTISME

Rails de guidage thermolaqués noirs.
 Embouts de rails horizontaux thermoformés
 (Uniquement en configuration ressorts avant).



PROTECTION

Système anti-pince doigts au niveau des roulettes.



SÉCURITÉ

Verrouillage haut 2 points automatique de série en manœuvre motorisée (non compatible avec portillon et configuration en ressorts avant avec surélévation).

Double retardataire à l'effraction grâce au profilage du rail de guidage en C fermé et à sa console positionnée en bas des rails verticaux.



SCANNEZ
 pour plus d'informations
www.aludoor.fr



PLAFOND | 40 XXL



C'est la porte de garage qui voit les choses en grand !

Tous les avantages de la porte résidentielle au format MAXI !

↔ largeur maximum 4000 mm

↑↓ hauteur maximum 3500 mm

SCANNEZ
et découvrez !

www.aludoor.fr





Rénover votre grange grâce à la porte plafond40 XXL

- Permet de garer un grand véhicule comme un camping-car ou une caravane
- S'adresse à tous les baroudeurs, voyageurs et amoureux de la route

En configuration ressort avant et en environnement exclusivement résidentiel



La porte est équipée d'un moteur Sommer 1100N.

SOMMER

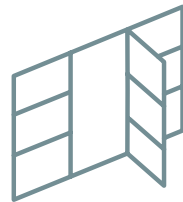

Portillon compatible



KIT RÉNOVATION



Notre cadre de rénovation vous permet d'assurer la pose de toutes nos portes sectionnelles Plafond facilement.

Créez du cochenet au tableau, vous pouvez ainsi choisir une porte dans des cotes standards.

Assurez une meilleure finition au niveau de la pose et de l'encadrement de la baie.

Ses profils en aluminium sont laqués à la même teinte que la porte de garage afin de respecter une cohérence visuelle.

Permet de se fixer même sur murs abîmés ou irréguliers !

SCANNEZ
et découvrez !
www.aludoor.fr



POSE EN APPLIQUE

La maçonnerie n'est pas d'aplomb ou les aspérités du mur vous gênent pour poser l'ensemble de la structure de niveau ?

Soyez sûr du bon fonctionnement de la porte en conservant la structure droite malgré les désagréments du chantier.



POSE EN TUNNEL

Grâce au cadre de rénovation, la porte peut se passer d'écoinçon ou de retombée de linteau. L'assemblage des rails en acier sur le profil aluminium assure la rigidité de la porte.

Les rails viennent se fixer directement dans la maçonnerie à l'aide de cales fourchettes.

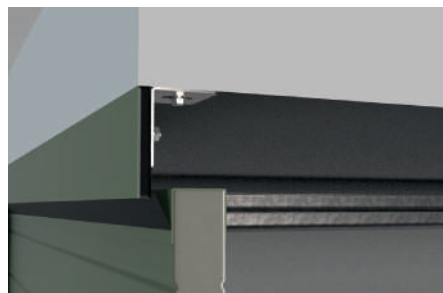

UN PROFIL ADAPTÉ

Sa rainure permet un assemblage simple des rails verticaux ou des équerres, assurant le maintien du cadre dans les angles.

80 mm ! La valeur parfaite pour intégrer le rail vertical ou positionner une PLAFOND40 avec le montage RL80 en tunnel.



SUR MESURE

Le Kit Rénovation est livré aux cotes de la porte. Son assemblage vous donne directement un aperçu des passages de la porte.

Plusieurs types d'accessoires vous sont livrés pour assurer son montage rapidement.

En ressort arrière, le profil linteau n'est plus nécessaire.

Sa conception lui permet de s'adapter à toutes les situations de pose en rénovation.

KIT LED | DISPOSITIFS LEDS EXTÉRIEURS



BARRE LEDS À BULBE

– BLANC CHAUD

Finition Alu Anodisé



A fixer sous linteau

↔ Existe en
3m, 5m ou 5,5m



PROFIL D'ÉCLAIRAGE LEDS À RUBAN

– BLANC NEUTRE

Finition Alu Anodisé



A fixer sur écoinçons
gauche et droite

↔ Existe en
2m, 2,5m ou 3m



A fixer sous linteau

↔ Existe en
3m ou 5m



A fixer sur écoinçons gauche
et droite et sous linteau

Combinez votre kit

↔ Existe en 2m, 2,5m ou 3m
pour écoinçons
↔ Existe en 3m ou 5m
sous linteau



Pilotez & programmez votre éclairage à distance grâce à nos accessoires compatibles.

I DISPOSITIF LEDS INTÉRIEUR

KIT LED INTÉRIEUR MAGNÉTIQUE – BLANC NEUTRE

Éclairer l'intérieur du garage avec notre kit d'éclairage étanche.

L'installation est simplifiée grâce à un ingénieux système de fixation magnétique puissant.

À positionner sur les rails de la porte.



AVEC DÉTECTEUR
DE MOUVEMENT

Réglable de 0 à 5 minutes

PORTILLON | POUR PORTE PLAFOND40

POSITION EN LARGEUR

Un chemin menant jusqu'au garage ou un passage sur le côté de la voiture une fois garée, adaptez la position du portillon suivant vos besoins.

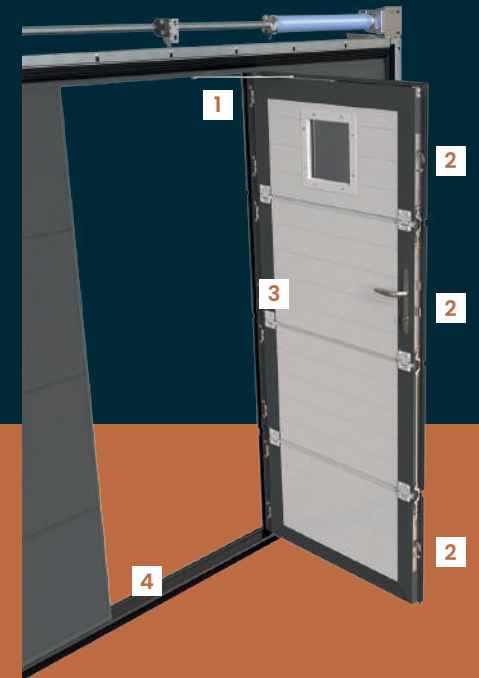
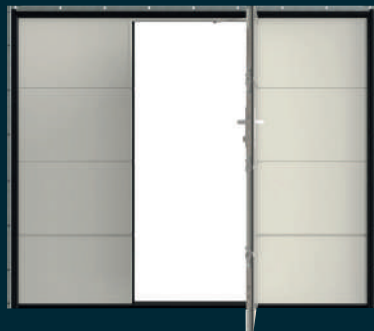

ON S'ADAPTE À VOTRE HAUTEUR

Le portillon grandit avec la porte et s'adapte facilement suivant la hauteur de la porte de garage choisie.

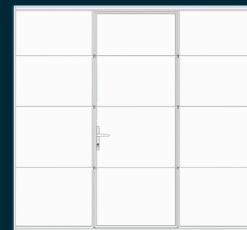
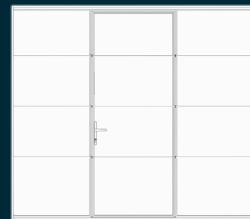
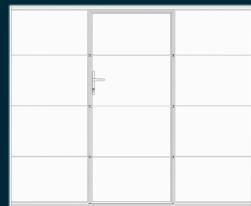
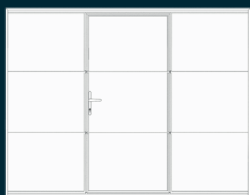

- 1** Ferme porte
- 2** Serrure 5 points
- 3** Charnières invisibles
- 4** Seuil plat



👁 ESTHÉTISME

- Portillon affleurant s'intègrant au design de votre porte
- Paumelle d'articulation invisible
- Ferme porte discret avec maintien et réglage renforcés
- Cadre du portillon (ouvrant et dormant) thermolaqué à la couleur de la porte
- Charnières et visseries panneaux laquées blanches

🔒 SÉCURITÉ

- Butée et pènes à crochet anti-soulevement
- Ouverture de la porte uniquement lorsque le portillon est fermé
- Cylindre de sécurité avec ou sans bouton tournant en option
- Serrure multipoints à relevage



largeur
maximum
4500 mm

SCANNEZ
et découvrez !
www.aludoor.fr



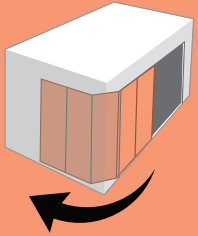

OUVERTURE LATÉRALE





LATÉRALE | 60



PORTES DE GARAGE ISOLANTES ET SÉCURISANTES

PANNEAUX 60 mm

- 60 mm d'épaisseur
- Mousse polyuréthane isolante
- Tôle Acier intérieure et extérieure
- Joint dans corbeau femelle
- Profilé anti-pince doigts
- 25% d'isolation en plus (en comparaison avec la LATÉRALE 40)
- Adapté aux maisons basse consommation

TABLIER ET STRUCTURE

- Charnières assurant la solidité du tablier
- Joints périphériques assurant l'étanchéité de la porte



Nous proposons de nombreux montages s'adaptant à la plupart des situations et contraintes d'encombrements. Avec 8 montages en manoeuvre motorisée, vous trouverez forcément la configuration qui correspond à votre projet.

SCANNEZ
et découvrez !

www.aludoor.fr



LATÉRALE | 40





1 GUIDAGE HAUT RENFORCÉ

Cette pièce est conçue exclusivement pour les portes Latérales à refoulement à 90°. Elle maintient l'alignement des deux profils pour faciliter la pose du profil supportant les équerres. Déportez votre porte du mur de refoulement malgré les obstacles grâce aux équerres de refoulement.

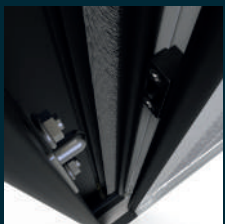

2 KIT SÉCURITÉ 3 POINTS

Sécurité renforcée sur toute la hauteur du tablier grâce aux 3 points de fermeture Côté opposé au refoulement : on piège la porte sur 2 axes en hauteur et en profondeur. Pour les portes sans portillon côté opposé au refoulement.



3 CHARIOT DE GUIDAGE RENFORCÉ

Chariot de guidage renforcé en aluminium. Équipé de 3 roulettes pour un guidage durable.



4 POINTS DE VERROUILLAGE À LA FERMETURE

Côté refoulement : on empêche le délogement du panneau lors de la fermeture de la porte.

Pour les portes :

- Sans portillon côté refoulement
- Sans bras ferme porte côté refoulement



5 GUIDAGE AU SOL RENFORCÉ

Mouvement fluide du tablier, réduit l'usure précoce du premier sabot sur le seuil en aluminium de la baie lors de la fermeture du tablier. Profil bas rejet d'eau et confort de guidage.



6 PANNEAUX 40 MM

Conception anti-pince doigts
Mousse polyuréthane
Charnières assurant la solidité du tablier
Tôle Acier intérieure et extérieure
Isolation thermique optimale



SCANNEZ
et découvrez !
www.aludoor.fr



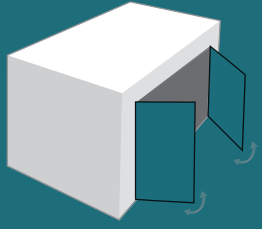

OUVERTURE BATTANTE





BATTANTE

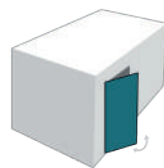

PORTE DE SERVICE

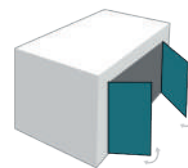

2 VANTAUX



3 VANTAUX

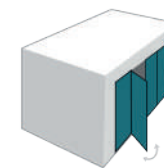

4 VANTAUX



UNE PORTE DE GARAGE À VOTRE IMAGE : FAITES LE CHOIX DE LA CONFIGURATION

PORTE DE SERVICE



PORTE 2 VANTAUX



Vantaux égaux

Vantaux inégaux

PORTE 3 VANTAUX



Ouvrant principal
à gauche

Ouvrant principal
au centre

Ouvrant principal
à droite

PORTE 4 VANTAUX



Ouvrant principal
au centre gauche

Ouvrant principal
au centre droite

FAITES LE CHOIX DU TYPE D'OUVERTURE

Tirant

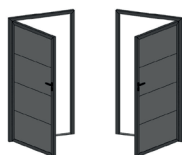

Gauche

Droite

Tirant

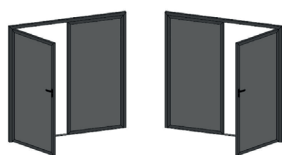

Gauche

Droite

Tirant

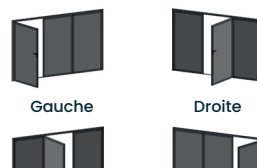

Gauche

Droite



Gauche

Droite

Tirant

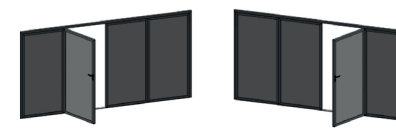

Gauche

Droite

Poussant

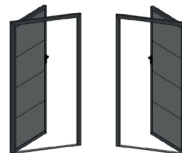

Gauche

Droite

Poussant

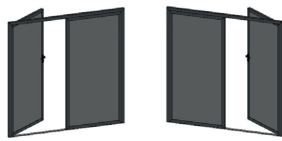

Gauche

Droite

Poussant

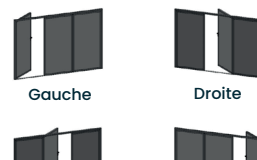

Gauche

Droite



Gauche

Droite

Poussant

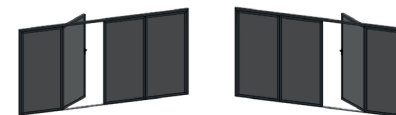

Gauche

Droite

Vue extérieure

+ ZOOZ



Aluminium
Panneau Lisse
Sans jonction

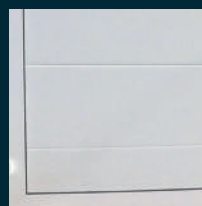

Panneaux de porte
sectionnelle inclinaison
à l'horizontal



Panneaux de porte
sectionnelle inclinaison
à la verticale



1 Serrure multipoints



2 Paumelles - Réglables multidirectionnelles en rupture de pont thermique



3 Rosace et poignées



4 Verrou semi-fixe sécurisé sur les portes 3 et 4 vantaux

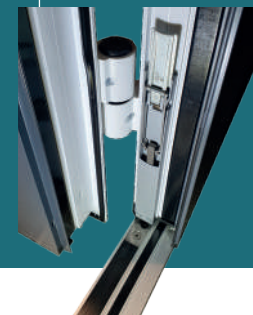

+ OPTIONS Hublots battante 40



+ OPTIONS Arrêt de porte aimanté



+ OPTIONS Tapée de recouvrement

DE SÉRIE

- Possible en Rupture ou sans Rupture de pont thermique



- Ouverture intérieure ou extérieure au choix
- De nombreuses possibilités de typologie

- Serrure + Barillet : 5 Points avec option Cylindre de sécurité possible
- Verrou semi-fixe sécurisé sur les portes 3 et 4 Vantaux
- Crémone pompier, Paumelles Rosaces et poignées couleurs au choix : ○ Blanc, ● Noir, ● Alu Anodisé
- Joints d'étanchéité périphériques



- Seuil Aluminium aux normes PMR



Battante 40
remplissage
horizontal

EN OPTION

- Cylindre de sécurité renforcé – Avec ou sans bouton tournant + Carte de reproduction + 5 clés
- Arrêt de porte aimanté
- Extension de verrou « sans se baisser » sur ouvrant (pour un accès facilité)
- Barre antipanique 3 points (en ouverture vers extérieur seulement)
- Bâton de maréchal : 3 formats possibles (400 mm / 1600 mm / toute hauteur)
- Tapée de recouvrement (intérieur et extérieur)
- Laquage Bi-couleur possible (Couleur extérieur + couleur intérieur blanc) en rupture de pont thermique uniquement.

4 GAMMES

pour répondre au mieux à vos besoins

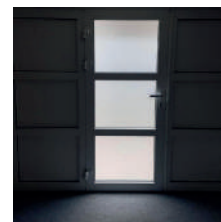

Battante Alu vitrée

Un large choix de typologies en portes pleines avec remplissage en panneau isolant en aluminium et/ou vitrées.

Pour plus de luminosité, transformer l'environnement de votre garage en un véritable espace de vie.



Battante Soufflet

Un large choix de typologies de portes avec un remplissage en panneau isolant en aluminium et semi-vitrées vous permettant d'ouvrir le soufflet en partie haute pour bénéficier d'une ventilation de votre garage.



Battante Atelier

Un large choix de typologies de portes avec remplissage en panneau isolant en aluminium et semi-vitrées rappelant le design industriel.



Battante 40

Composée de panneaux 40 mm identique aux portes sectionnelles. Personnalisez vos portes avec hublots, inserts ou autres options disponibles de nos portes sectionnelles.

Détails p 42





COMMENT CHOISIR LE TYPE D'OUVERTURE ?



PLAFOND

- Large ouverture
- Espaces libres sur les murs latéraux à l'intérieur de votre garage
- Aucun débordement sur la face extérieure
- Retombée de linteau jusqu'à 65mm
- Équipement possible avec un système de compensation à ressorts de traction
- Intégration d'un portillon
- Portillon serrure multipoint

Pour en savoir plus, rendez-vous page 8

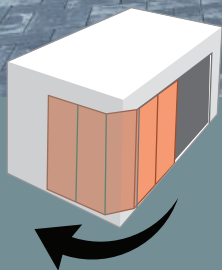

LATÉRALE

- Accès rapide à l'intérieur ou à l'extérieur de votre propriété
- Utilisation du garage sur toute sa hauteur
- Aucun débordement sur la face extérieure
- Installation possible dans une baie rectangulaire, carrée ou avec un linteau cintré
- Intégration d'un portillon

Pour en savoir plus, rendez-vous page **22**

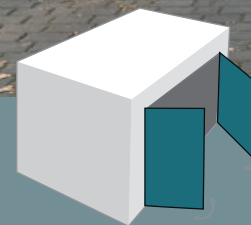

BATTANTE

- Ouverture intérieure ou extérieure
- Porte de service, 2 Vantaux, 3 Vantaux ou 4 Vantaux
- Avec ou sans rupture de pont thermique
- Grand choix sur la taille d'ouverture
- Large choix de gamme de panneaux

Pour en savoir plus, rendez-vous page **28**

OUVERTURE PLAFOND, QUELLE FINITION CHOISIR ?

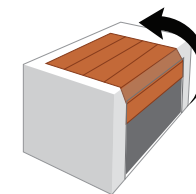

PLAFOND 40

FINITION STANDARD



- Panneaux sectionnels isolants 40mm
- Rails en C galvanisés
- Ressorts de torsion grenailés et laqués
(Durée de vie allongée de 40%)
- Accessoires Quincaillerie laqués blancs

PLAFOND 40 XXL



ERST40

Équipement possible avec un système de compensation à ressorts de traction (ERST40)

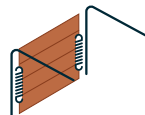

PLAFOND 40

FINITION PRIVILÈGE



- Panneaux sectionnels isolants 40mm
- Sabots retardataires d'effraction en partie basse
- Protection anti-pince doigts sur les roulettes
- Rails en C laqués noirs
- **Verrouillage mécanique 2 points**
- Fonctionnement silencieux
- Accessoires Quincaillerie laqués blancs

PLAFOND 60



- Panneaux sectionnels isolants 60mm
- Isolation thermique excellente :
25% plus isolant que la 40 mm
- **Étanchéité parfaite**
- Sabots retardataires d'effraction en partie basse
- Protection anti-pince doigts sur les roulettes
- Rails en C laqués blancs
- **Verrouillage mécanique 2 points**
- Accessoires Quincaillerie laqués blancs

OUVERTURE LATÉRALE, QUELLE FINITION CHOISIR ?

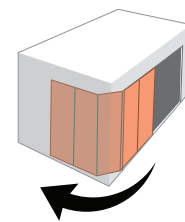

LATÉRALE 40

FINITION STANDARD



- Panneaux isolants de 40 mm
- Charnières et vis laquées blanches
- Étanchéité par double joint périphérique
- Possibilité d'ajouter un portillon pivotant
- Seuil aluminium

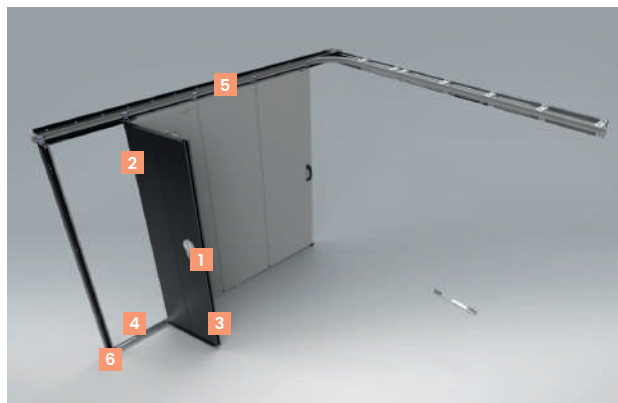

LATÉRALE 40 AVEC PORTILLON

- 1** Poignées : design ergonomique en aluminium
- 2** Serrure multipoint : verrouillez votre portillon en toute confiance
- 3** Béquille intérieure : avec cylindre moleté
- 4** Profil rejet d'eau : favorise l'évacuation de l'eau vers l'extérieur
- 5** Arrêt de porte aimanté qui permet le maintien facile de la position ouverte du portillon
- 6** Gâche basse : conception sécurisée en inox

LATÉRALE 60



- Panneaux isolants de 60 mm
- Un équipement haut de gamme
- Charnières et vis laquées blanches
- Double joint EPDM pour assurer l'étanchéité de la porte lors de la fermeture par compression
- Meilleure isolation thermique : gain de 25% par rapport au panneau d'épaisseur 40 mm
- Isolation phonique et thermique optimale
- Parfaitement adaptée pour les maisons à basse consommation d'énergie

OUVERTURE BATTANTE, QUELLE FINITION CHOISIR ?

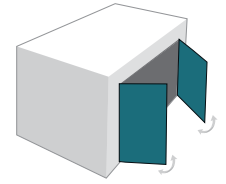

BATTANTE ALUVITRÉE

Panneaux Aluminium

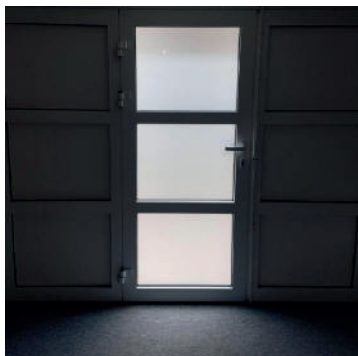

- Panneaux isolants Aluminium au choix 24 ou 40 mm
- Panneaux lisses et sans jonction
- Possible en double vitrage (24 mm) ou triple vitrage (40mm)
- Rendu clair, granité ou dépoli
- Possible en 1/3 – 1/2 ou 2/3 ou cotes personnalisées suivant les typologies

En Option :

- Bi-coloration

Exemples de typologies disponibles :

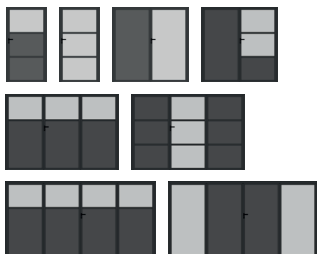

BATTANTE SOUFFLET

Panneaux Aluminium



- Panneaux Isolants en Aluminium au choix 24 ou 40 mm
- Panneaux lisses et sans jonction
- Ouverture partielle par le soufflet
- Aération temporaire de l'intérieur du garage
- Laisse entrer la lumière naturelle

En Option :

- Bi-coloration

Exemples de typologies disponibles :

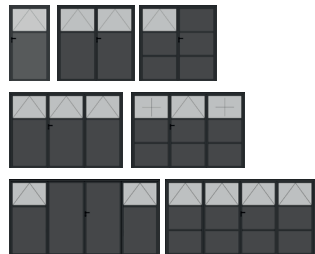

BATTANTE ATELIER

Panneaux Aluminium



- Panneaux isolants Aluminium au choix 24 ou 40 mm
- Panneaux lisses et sans jonction
- Possible en double vitrage (24 mm) ou triple vitrage (40mm)
- Rendu clair, granité ou dépoli
- Possible en 1/3 – 1/2 ou 2/3 ou cotes personnalisées

En Option :

- **Nombre de Plat 1 ou 2**

Option Viennoise : jonction discrète entre le plat et le vitrage clair

- Bi-coloration

Exemples de typologies disponibles :



BATTANTE 40

Panneaux de porte sectionnelle



- Panneaux isolants Identiques Résidentielle 40 mm
- Remplissage à la verticale ou à l'horizontale

En Option :

- Inserts sur demande
- Chatière
- Boîte aux lettres
- Grille de ventilation
- Laquage

QUEL DESIGN CHOISIR ?

Composez la porte qui vous ressemble, optez pour :

Polygrain Lisse 7039 DM Polygrain Lisse 9005 DM* Polygrain Lisse 7016 DM Polygrain Lisse RAL 9007 Satin MonoRainurée Lisse 7016 DM MonoRainurée Lisse Blanc Polygrain Lisse Blanc

UN MOTIF

Nous reprenons les classiques de la menuiserie pour une porte en accord avec l'ensemble de la maison.

Les rainures peuvent être horizontales ou verticales sur porte battante en panneau acier ; uniquement à l'horizontal sur porte plafond et à la verticale sur porte latérale.

UNE SURFACE

Soit Lisse, Soit Veiné Bois (Woodgrain) au toucher.

UNE COULEUR

Chaque panneau blanc peut être laqué. Nous proposons l'ensemble des couleurs du nuancier RAL et plus encore.

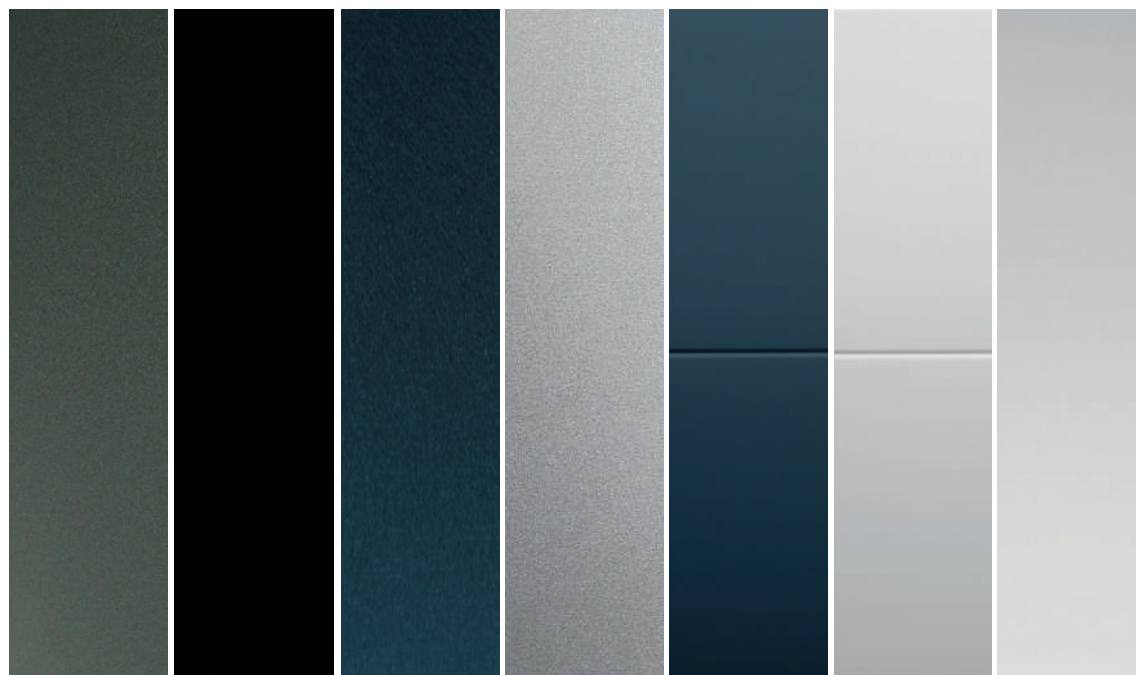

Ouverture PLAFOND

Panneaux 60						•	•
Panneaux 40	•	•	•	•	•	•	•

Ouverture LATÉRALE

Panneaux 60						•	•
Panneaux 40		•	•	•	•	•	•











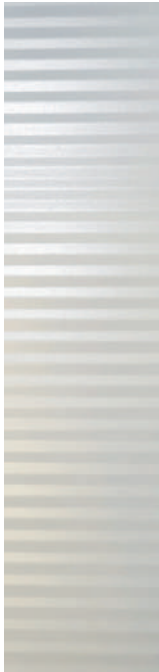

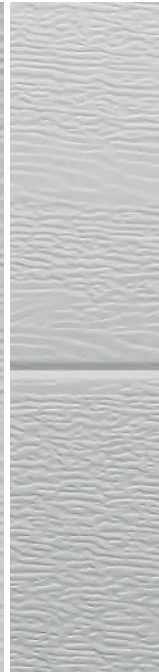

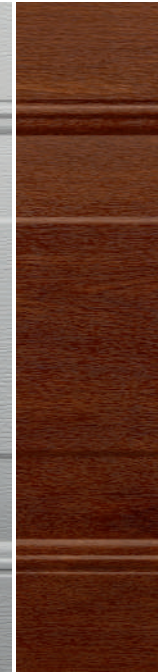
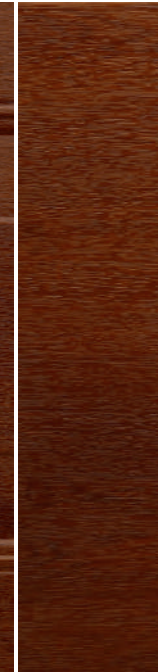



























































Ouverture BATTANTE 40

Option laquage possible			•	•	•	•	•
-------------------------	--	--	---	---	---	---	---

PANNEAUX COULEURS STANDARD



Panneaux en Acier pour toutes les portes sectionnelles (plafond, latérales et battante40).
 Panneau en Aluminium (Sans Motif) pour nos portes Battantes en gamme ALUVITRÉE, ATELIER et SOUFFLET.

Rainurée Lisse Blanc	MicroRainurée Lisse Blanc	Sans motif Woodgain Blanc	MonoRainurée Woodgain Blanc	Rainurée Woodgain Blanc	Cassette Woodgain Blanc	Cassette lisse Chêne Luxe	Sans Motif Lisse Chêne Luxe	MonoRainurée Lisse Chêne Luxe	Rainurée Lisse Chêne Luxe	MonoRainurée Lisse Chêne Foncé
										
										
										
										
										
										
										

* Non réalisable pour les portes orientées vers le sud

LAQUAGE EN OPTION, QUELLE COULEUR CHOISIR ?



SATIN



Les couleurs présentées sont des interprétations et ne sont pas contractuelles.

Les couleurs foncées soumises à une exposition prolongée au soleil et/ou en exposition plein sud sont déconseillées car il peut se produire un effet bilame (déformation des panneaux) et engendrer des problèmes de fonctionnement.

Beige RAL 1015	Rouge RAL 3004
Bleu foncé RAL 5003	Bleu Clair RAL 5023
Vert Foncé RAL 6005	Vert clair RAL 6021
Gris anthracite RAL 7016	Marron RAL 8014
Noir RAL 9005	Grège RAL 9007
Gris RAL 9006	Blanc RAL 9016



VOTRE LAQUAGE RÉSISTANT MÊME EN ZONE COTIÈRE !



UNE PROTECTION

ADAPTÉE POUR LE BORD DE MER

Protège la surface contre l'air salin et la corrosion

OPTEZ POUR NOTRE :

LAQUAGE

HAUTE PERFORMANCE



FINE TEXTURE

L'option de laquage Fine texture est **obligatoire sur surface lisse**.

RAL OU 

Bleu 2600	Gris 2800
Bleu 2700	Gris 2900
Bleu Canon	Ivoire 2100
Brun 1247	Noir 2100
Brun 2650	Noir 2200
Gris 2150	Rouge 2100
Gris 2500	Vert 2300
Vert 2500	

ENCORE PLUS DE TEINTES DISPONIBLES
suivant le nuancier RAL.
N'hésitez pas à nous contacter.







OPTIONS



INSERTS

— page 52



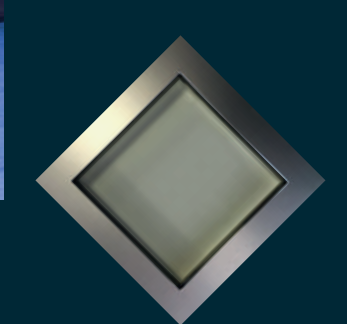

HUBLOTS

— page 60



POIGNÉES

— page 66

INSERTS

ALUDOOR vous propose les « INSERTS ALU », avec l'aspect incomparable de l'inox brossé mais sans ses inconvénients et avec tous les avantages de l'aluminium anodisé :

- sa légèreté et sa solidité
- sa résistance aux rayures et à l'abrasion
- sa résistance aux U.V. (sa couleur ne ternit pas)
- son entretien et sa maintenance très faciles (un simple coup de chiffon suffit)
- ses propriétés antistatiques



Nos inserts sont anti-empreintes.

Cet atout fait de ce produit le matériau idéal sur lequel nous voulons éviter les inesthétiques traces de doigts, contrairement à l'inox qui présente des traces facilement au toucher.



Nos inserts utilisent des matériaux résistant à la corrosion non sensible aux environnements acides.

Contrairement à l'inox, ils résistent même aux milieux atmosphériques extrêmes comme par exemple l'air salin.



Possibilité de **créer n'importe quel insert** «création» sur étude (option).

INSERTS - Nouveautés 2021/2022

MULTI-MATÉRIAUX



SLINE ●
NOIR RAL 9005 FT + Frêne
OU NOIR RAL 9005 FT + Noyer



VERLINE ●
NOIR RAL 9005 FT
OU NOIR RAL 9005 FT + Frêne
OU NOIR RAL 9005 FT + Noyer



SIGNATURE ●
Alunox + NOIR RAL 9005 FT
+ Noyer

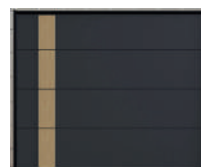

COMPACT ●
Frêne
+ 2 Liserets Alunox



LITO ●
Alunox



OU NOIR RAL 9005 FT

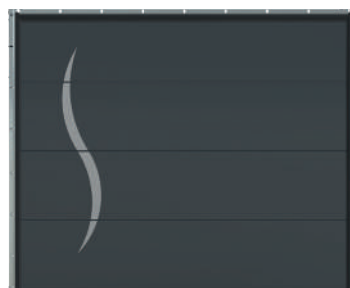

SILEX ●
Alunox
OU NOIR RAL 9005 FT



PEPITE ●
Alunox + Zagreb



TRIBAL ●
Alunox + NOIR RAL 9005 FT

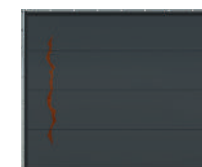

CRAKEN ●
Corten



FILO ●
Béton



● Pour porte Plafond



● Pour porte Latérale



MODÈLE **COMPACT**

VISIO'



VISIO RECTO ●
Alunox + Vitrage VISIO



OU NOIR RAL 9005 FT + Vitrage VISIO

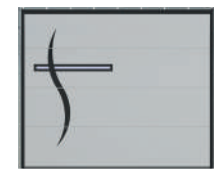

VISIO SLINE ●
NOIR RAL 9005 FT + Vitrage VISIO



VISIO AZULITA ●
Alunox + Vitrage VISIO



VISIO A'LINE ●
Alunox + Vitrage VISIO

ALUNOX



CHIFFRE ●
Alunox
Numéro à la demande



LOCALIS ●
Alunox
Numéro à la demande



RADIAL ●
Alunox

Matériaux - Inserts Nouveautés



Aluminium
ALUNOX



Aluminium
ALU ANODISÉ



Aluminium
NOIR RAL 9005 FT



Compact
FRÈNE



Compact
NOYER



Aluminium
CORTEN



Aluminium
BÉTON



Aluminium + Pierre
ZAGREB



PMMA
VITRAGE VISIO

INSERTS - Créateurs 2021/2022

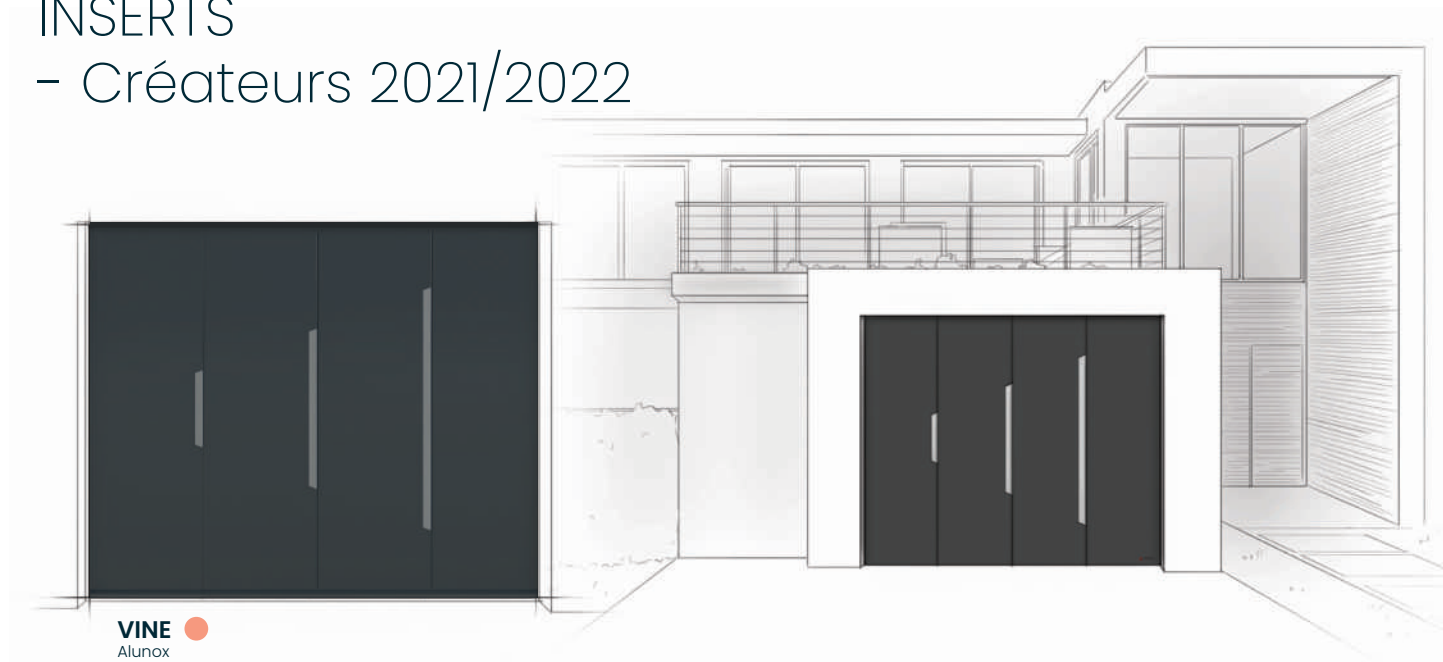

VINE ●
Alunox

Matériaux - Inserts Créateurs

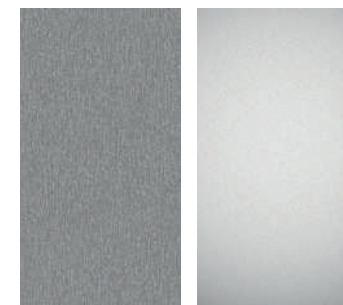

Aluminium
ALUNOX

Aluminium
ALU ANODISÉ



Aluminium
**NOIR RAL
9005 FT**

Compact
FRÈNE



NUANCE ●
Alunox + Alu anodisé
+ NOIR RAL 9005 FT

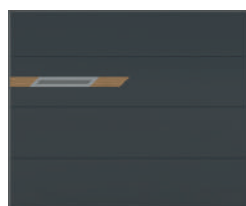

VISIO'BRUCE ●
Frêne + Alunox + Vitrage
Visio



OU Alunox + NOIR RAL 9005 FT
+ Vitrage VISIO
OU NOIR RAL 9005 FT + Alunox
+ Vitrage VISIO

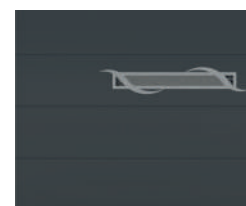

VISIO'EVOLINE ●
Alunox + Zagreb +
Vitrage VISIO

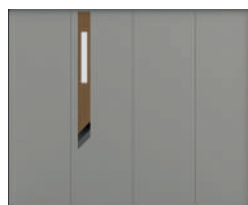

VISIO'LUCES ●
Alunox + NOIR RAL 9005 FT
+ Frêne
+ Vitrage VISIO

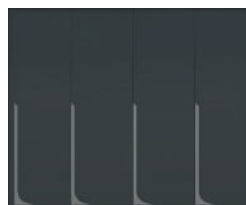

ULYS ●
Alunox

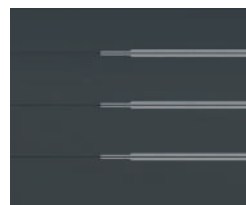

LETA ●
Alunox

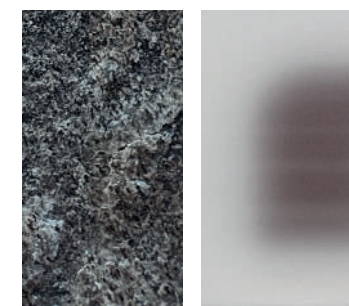

Aluminium + Pierre
ZAGREB

PMMA
VITRAGE VISIO



INSERTS – Visio

Inversion possible sur la plupart des modèles ou sur étude.

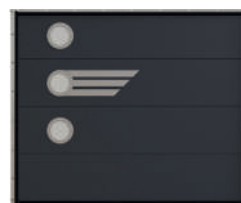

AVIATOR ●
Alunox + Vitrage VISIO
(hublots en sus)

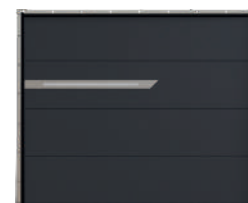

VISIO'AZULINE ●
Alunox + Vitrage VISIO

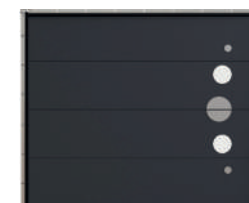

VISIO'BULLE ●
Alunox + Vitrage VISIO

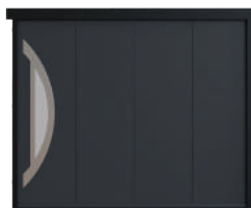

VISIO'FLUORITE ●
Alunox + Vitrage VISIO



VISIO'KINA ●
Alunox + Vitrage VISIO



VISIO'LIPSE ●
Alunox + Vitrage VISIO



VISIO'MOON ●
Alunox + Vitrage VISIO



VISIO'SLINE ●
Alunox + Vitrage VISIO

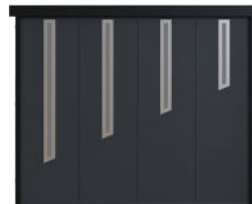

VISIO'STICK ●
Alunox + Vitrage VISIO

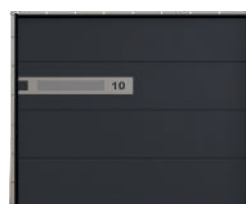

VISIO'UNAKITE ●
Alunox + Vitrage VISIO
+ Numéro à la demande

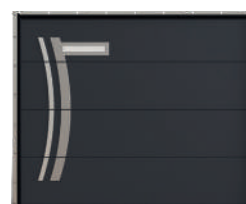

VISIO'ZOIZITE ●
Alunox + Vitrage VISIO
OU Alu anodisé + Vitrage VISIO

Matériaux – Inserts Visio



Aluminium
ALUNOX



Aluminium
ALU ANODISÉ



PMMA
VITRAGE VISIO



● Pour porte Plafond



● Pour porte Latérale

INSERTS - Essentiels

Inversion possible sur la plupart des modèles ou sur étude.



AMBRE ●
Alunox



AMBROLINE ●
Alunox



AURALITE ●
Alunox

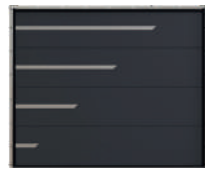

AZULITA ●
Alunox



CORAIL ●
Alunox

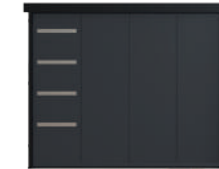

CORNALINE ●
Alunox

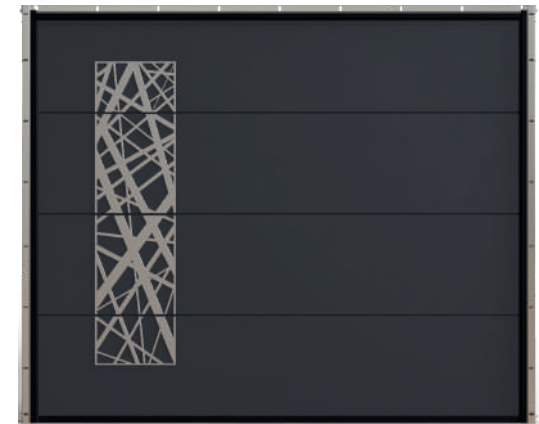

CALLA ●
Alunox

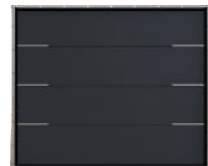

CYANITE ●
Alunox

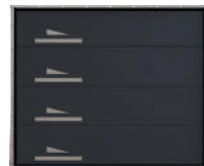

DIAMOND ●
Alunox

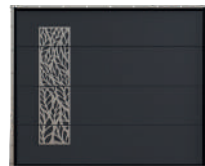

GESSE ●
Alunox

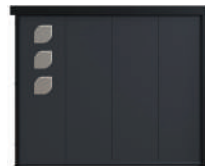

IRIS ●
Alunox OU Alu anodisé

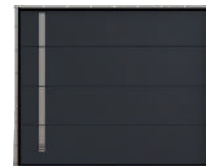

IVORITE ●
Alunox



JANUS ●
Alunox

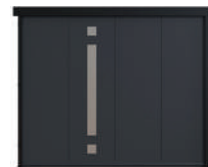

KINA ●
Alunox

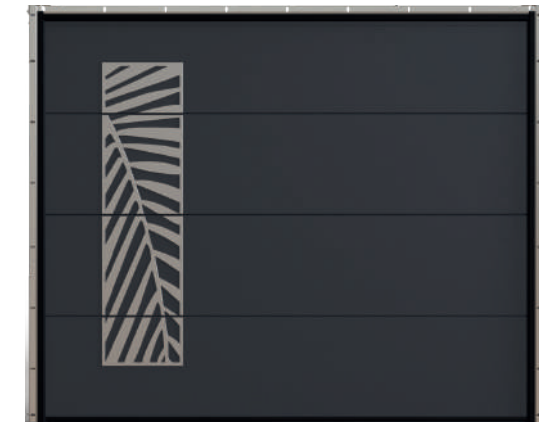

LOTUS ●
Alunox

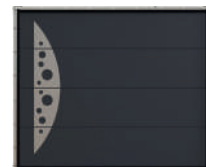

LENI ●
Alunox

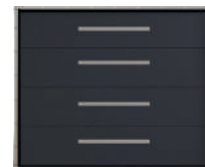

LINE40 ●
Alunox

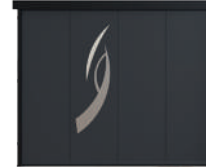

PRENHITE ●
Alunox ET Alu anodisé

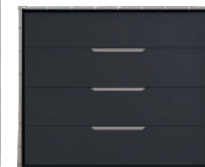

RUBANEE ●
Alunox



S-LINE ●
Alunox

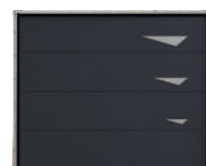

SAPHIR ●
Alunox

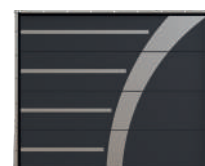

SIMBALITE ●
Alunox

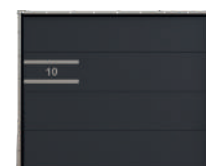

SODALITE ●
Numéro à la demande

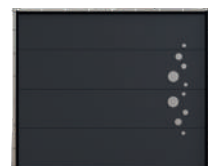

TOURNELINE ●
Alunox

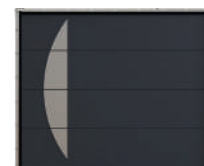

VASAU ●
Alunox

SCANNEZ pour plus d'infos!
www.aludoor.fr

● Pour porte Plafond

● Pour porte Latérale



MODÈLE CALLA



MODÈLE RUBANEE

Matériaux - Inserts Essentiels



Aluminium
ALUNOX

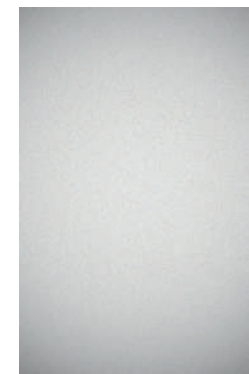

Aluminium
ALU ANODISÉ

INSERTS - Complices

Pour une harmonie complète, notre gamme Complices se décline sur votre porte de garage, votre porte d'entrée, votre portail.

ALIZE





Alunox + Alu anodisé
Exclusivité Art et Fenêtres

BRISE





Alunox

BULLE





Alunox + Alu anodisé

CELESTE





Alunox + Alu anodisé

ONDINE





Alunox

D'autres modèles sont disponibles pour la gamme Complices

CALAGRY



Alunox + Alu anodisé

OTTAWA



Alunox + Alu anodisé



Matériaux - Inserts Complices

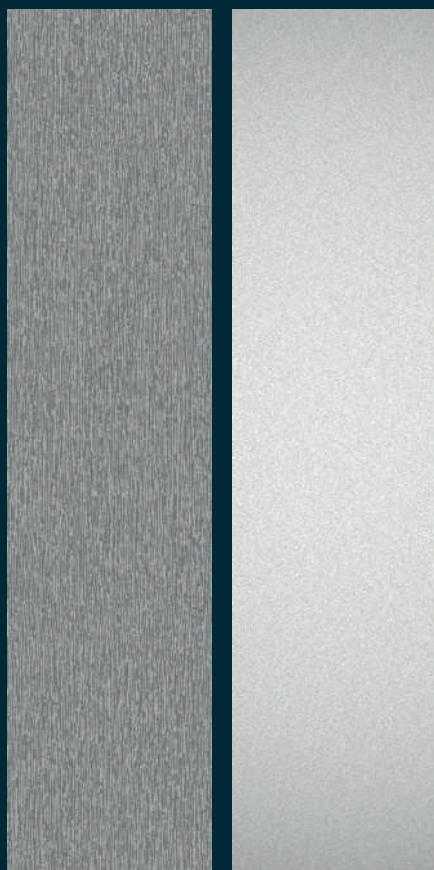

Aluminium
ALUNOX

Aluminium
ALU ANODISÉ

Chanfrein - L'importance du détail

Tous nos modèles d'inserts et de hublots bénéficient d'une finition soignée par chanfrein pour adoucir les bords.



Moulure en aluminium

Donnez du relief à votre porte en ajoutant des moulures aluminium laquées à la couleur de la porte pour donner un style unique à votre porte.

SUR DEMANDE



HUBLOTS



HUBLOTS - Design et luminosité

Nos hublots vous assurent un apport de lumière harmonieux au travers de votre porte de garage sectionnelle. Poussez la personnalisation au maximum en choisissant vos hublots : formes, couleurs, matières ou encore vitrages.

FORMES

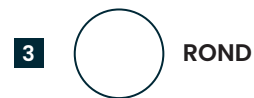

VITRAGES

Le double vitrage en verre comporte une partie vitrée feuilletée côté intérieur, protégeant ainsi les résidents des projections de bris de verre et retardant l'effraction.



CLAIR



DÉPOLI



GRANITÉ



VISIO (PMMA rendu dépoli)

CADRES

ALUMINIUM



ALUNOX



Cadre Aluminium
Effet inox brossé
Anti-empreinte
Anti-corrosion



Face intérieure pour
hublot alunox 100% recyclé

THERMOPLASTIQUE (ASA)



1 HUBLOTS - Rectangles



Propositions de Positions

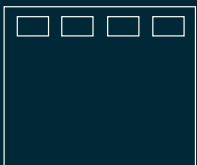
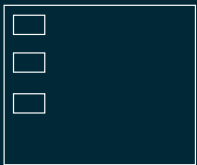
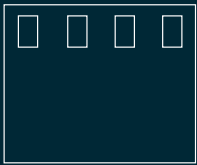
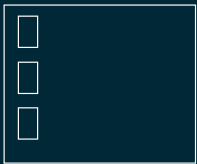

Modèles



490 x 324mm

ASA - PETIT BOIS LAITON
HUB 7 - **CLAIR**
HUB 8 - **GRANITÉ**
HUB 16 - **DÉPOLI**



490 x 324mm

ASA - PETIT BOIS BLANC
HUB 25 - **CLAIR**
HUB 26 - **DÉPOLI**



490 x 324mm

ASA - PETIT BOIS CHÊNE DE LUXE
HUB 22 - **CLAIR**
HUB 23 - **DÉPOLI**



490 x 324mm

ASA - SANS MOTIF
HUB 18 - **CLAIR**
HUB 19 - **GRANITÉ**
HUB 20 - **DÉPOLI**

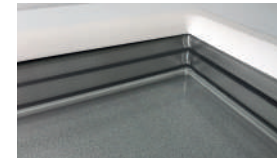

490 x 324mm

ASA - TRIPLE VITRAGE
HUB 60 - **CLAIR** 60
HUB 61 - **DÉPOLI** 60



610 x 200mm

ALUNOX
HUB 58 - **CLAIR**
HUB 59 - **DÉPOLI**
HUB 59 - **VISIO**
HUB 59 - **VISIO** 60



600 x 300mm

ALUMINIUM
HUB 62 - **CLAIR**
HUB 63 - **DÉPOLI**

(ASA) = CADRE THERMOPLASTIQUE

2 HUBLOTS - Carrés et Losanges

Propositions de
Positions

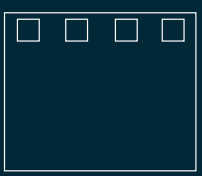
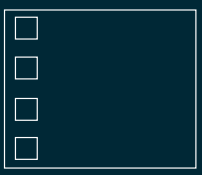

Modèles



300 x 300mm

ALUMINIUM
HUB 28 - **CLAIR**
HUB 29 - **DÉPOLI**

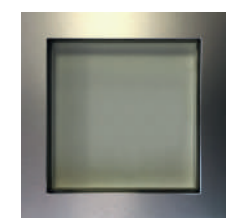

280 x 280mm

ALUNOX
HUB 48 - **CLAIR**
HUB 53 - **CLAIR** 60
HUB 49 - **DÉPOLI**
HUB 54 - **DÉPOLI** 60
HUB 49 - **VISIO**
HUB 54 - **VISIO** 60



424 x 424mm

ALUMINIUM
HUB 28 L - **CLAIR**
HUB 29 L - **DÉPOLI**

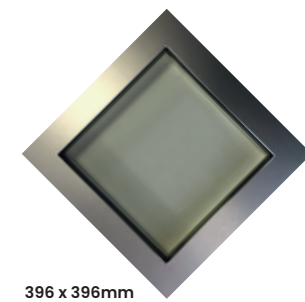

396 x 396mm

ALUNOX
HUB 48 L - **CLAIR**
HUB 53 L - **CLAIR** 60
HUB 49 L - **DÉPOLI**
HUB 54 L - **DÉPOLI** 60
HUB 49 L - **VISIO**
HUB 49 L - **VISIO**

3 HUBLOTS
- Ronds



Propositions de
Positions

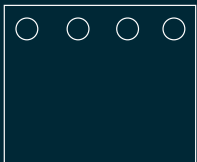
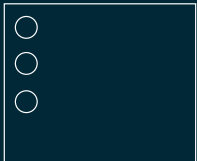

Modèles



Diamètre 300mm

ALUMINIUM
HUB 30 - **CLAIR**
HUB 31 - **DÉPOLI**

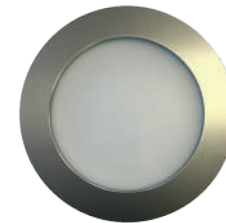

Diamètre 280mm

ALUNOX
HUB 50 - **CLAIR**
HUB 51 - **DÉPOLI** **60**
HUB 56 - **DÉPOLI** **60**
HUB 51 - **VISIO**
HUB 56 - **VISIO** **60**

4 HUBLOTS - Panoramiques

Propositions de
Positions

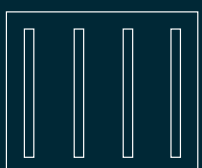
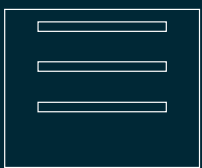

Modèle



1860 x 180mm

- ALUNOX
- HUB 45 - **CLAIR**
- HUB 46 - **DÉPOLI**
- HUB 46 - **VISIO**
- HUB 46 - **VISIO 60**



ENCORE PLUS DE POSSIBILITÉS
N'hésitez pas à nous contacter.

www.aludoor.fr



POIGNÉES ET VERROUS

C'est le premier contact avec votre porte, son utilisation peut être quotidienne, elle doit donc être design et ergonomique !

PLAFOND

POIGNÉES/SERRURES ENCASTRÉES (manoeuvre manuelle)

Hors PLAFOND 60

OPTION



POIGNÉES/SERRURES EN SAILLIE (manoeuvre manuelle)

OPTION



VERROU POIGNÉE MANUELLE INTÉRIEUR

DE SÉRIE



POIGNÉES POUR PORTILLON **DE SÉRIE**

De série sur option Plafond portillon
suivant couleur de la porte
Blanc pour porte blanche
Alu anodisé pour porte de couleurs



POIGNÉE DE TIRAGE

L'option Poignée de Tirage
pratique en complément
d'une serrure de
déverrouillage extérieur
pour porte motorisée

OPTION

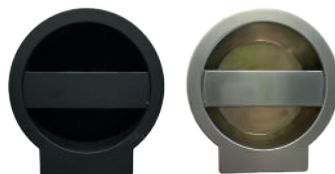

Poignée Bas



LATÉRALE

POIGNÉES ENCASTRÉES **DE SÉRIE**

De série pour option Portillon en manoeuvre
motorisée ou manoeuvre manuelle
Blanc pour porte latérale blanche
Noir pour porte latérale de couleurs



VERROU VERTICAL INTÉRIEUR



Verrouillage facile
d'utilisation et d'accès
notamment pour les
personnes âgées ou les
personnes ayant des
problèmes de dos.

Le verrou peut se positionner
en partie haute, en bas ou les
deux.

Compatible pour les portes
latérales et battantes.

DE SÉRIE suivant
la configuration de la porte
latérale

BATTANTE

VERROU À LEVIER DE SÉRIE



Verrou à levier logé dans le champ du profil des semi-fixes de portes battantes

ARRÊT DE PORTE INTÉRIEUR OPTION



Arrêt de porte au pied blanc
Arrêt de porte au pied noir
Arrêt de porte aimanté

FERME PORTE OPTION



L'option FERME PORTE est un dispositif qui permet de garantir la fermeture automatique d'un ouvrant. Il est possible seulement pour la Porte de Service ou 2 Vantaux

POIGNÉE POUR VANTAIL PRINCIPAL

DE SÉRIE



COULEURS AU CHOIX



OPTION

Vérou Haut ou Bas rallongé
(Lg = 500 mm)
en applique intérieure



OPTION

Baton de Maréchal
Inclus rosace en Inox
3 hauteurs possibles :
400 mm - 1600 mm
ou sur toute hauteur



OPTION

Cylindre de sécurité en option
5 clés avec ou sans bouton tournant



OPTION

Barre anti-panique 3 points latéraux
Elle facilite l'évacuation et assure la sécurité des personnes dans les établissements recevant du public



MOTORISATION



- 1 Portail
- 2 Éclairage
- 3 Clavier à code
- 4 Télécommande

Pourquoi motoriser votre porte de garage ?



MANŒUVRE FACILITÉE ET SANS À-COUP

Confort maximal pour votre dos et la porte est protégée (durée de vie prolongée).



DÉTECTION D'OBSTACLE AUTOMATIQUE

Arrêt instantané du moteur.



PLUS RAPIDE ET PRATIQUE

Inutile de descendre de véhicule pour ouvrir et refermer la porte de garage.



OUVERTURE PARTIELLE

Possibilité de passer à pied ou à vélo sans ouvrir intégralement la porte.



PERSONNALISABLE

De nombreux accessoires pour répondre à vos besoins.

DOMOTIQUE

Allons plus loin : faites place à la porte de garage connectée grâce à la domotique.



« Depuis n'importe où et n'importe quand, je vérifie en un seul coup d'oeil sur mon portable que ma porte de garage est bien fermée et sécurisée. »
Sérénité !

Actionner votre porte de garage depuis votre téléphone mobile, au même titre que vos volets, votre alarme ou tout équipement géré en domotique, cela comporte quelques avantages :

CONFORT

Pour ouvrir la porte à un ami, un voisin ou à vos enfants, un simple clic sur votre smartphone suffira. Plus besoin de leur laisser votre télécommande, vous pouvez même contrôler votre porte de garage depuis n'importe quel endroit au monde, pourvu qu'il y ait une connexion internet.

SÉCURITÉ

- Ouverture de la porte uniquement lorsque le portillon est fermé
- Les cellules photoélectriques permettent d'éviter le contact avec la porte en mouvement par simple passage devant les cellules obligatoire avec un pilotage à distance.

4



1 Portail

Pilotez votre moteur de portail avec les émetteurs même si celui-ci est d'une autre marque. Le récepteur universel se branche à l'intérieur du moteur et reste invisible. Ses deux canaux contrôlent l'ouverture totale et partielle.

2 Eclairage

Envie de voir la lumière s'éclairer à l'ouverture de la porte de garage. Pilotez votre éclairage avec le récepteur déporté.

3 Clavier à code

Composez votre code personnel sur votre digicode mural afin de contrôler l'ouverture et la fermeture de votre garage.

4 Smartphone

Ouvrez et fermez votre porte à distance simplement. Permet aussi le contrôle d'autres appareils. Cela nécessite la mise en place d'un jeu de photocellules obligatoirement.

SOMMER

Il s'agit de notre partenaire historique. L'entreprise Sommer, experte reconnue dans le domaine de la motorisation au niveau international, propose une excellente qualité de moteur et un service à toute épreuve. Elle propose des systèmes performants pour la domotique de votre maison et innovants. Elle se démarque en proposant des produits évolutifs et complets.



★★★★☆

PACK MOTEUR APERTO

Pour porte sectionnelle légère nécessitant une force maximale de traction et de poussée de 400 N.

- Moteur autobloquant constitué d'une protection effective contre les effractions ou l'accès à un tiers
- Système de déverrouillage de secours
- Protection contre les effractions. Le moteur est verrouillé à l'arrêt.
- Détection automatique des obstacles qui inverse le sens de marche du moteur en cas de choc (détection ampèremétrique)
- Éclairage incorporé, la temporisation est fixe à 5 min.
- Raccordement pour dispositif de sécurité
- Raccordement pour récepteur universel



★★★★☆

DUO VISION

- Boîtier de commande séparé avec éclairage intégré pour un montage mural ou au plafond
- Possibilité de raccordement d'une cellule photoélectrique
- Ralenti régulé, sous forme de rampe, sans perte de force
- Bouton poussoir intérieur intégré pour ouverture depuis le garage
- Éco-efficace et économique : la consommation de courant et l'impact sur l'environnement sont faibles.
- Ouverture partielle
- Détection d'obstacles
- Moteur autobloquant constitue une protection effective contre les effractions ou l'accès à un tiers
- Compatibilité avec de nombreux accessoires
- Déverrouillage d'urgence en cas de coupure de courant





PRO ET PRO +

- Commande murale déportée
- Moteur autobloquant constitue une protection effective contre les effractions ou l'accès à un tiers
- Système de déverrouillage de secours
- Protection contre les effractions. Le moteur est verrouillé à l'arrêt.
- Détection automatique des obstacles qui inverse le sens de marche du moteur en cas de choc (détection ampèremétrique)
- Raccordement de feux d'avertissement
- Raccordement pour dispositif de sécurité
- Raccordement pour récepteur universel
- Ouverture partielle réglable en largeur
- Vitesse d'ouverture supérieure
- Compatible box Tydom Delta Dore (+ module en option)
- Compatibilité avec de nombreux accessoires à retour d'information.



PRO

PRO+

ACCESSOIRES COMPATIBLES

PRO + UNIQUEMENT DOMOTIQUE



ALUSOMWEB

Passerelle domotique qui permet également de piloter le moteur à distance depuis l'application SOMweb de SOMMER disponible sur Android et IOS.



Module Delta DORE - ALUDDX3D

Module domotique Delta Dore à installer sur le moteur pour pilotage du moteur à distance pour centralisation avec Box Tydom existante.



Batterie de secours - ALUACCU / ALUACCU2.2

Prend le relais en cas de coupure de courant pour alimenter l'automatisme de 5 à 75 cycles de porte selon le modèle. (charge complète entre 12 et 14h)



Détecteur de mouvement pour commande d'éclairage - ALUMOTION

L'éclairage s'allume dès qu'il y a un passage dans votre garage. Autre option possible avec un éclairage supplémentaire grâce à l'ALURELAY.

ACCESSOIRES COMPATIBLES

PRO ET PRO +



Digicode - ALUDR

Composez votre code à distance pour l'ouverture ou la fermeture de votre porte grâce aux touches rétro-éclairées du digicode Sommer.



Digicode ALUDR COURRIER

La fonction **courrier** permet le dépôt de colis par code transmis au livreur



Bouton radio - ALUBPR

Bouton poussoir radio 2 canaux en applique avec bouton de contrôle d'état de la porte



Module de verrouillage - ALULOCK

Blocage à aimant qui arrête mécaniquement le moteur sur n'importe quelle position renforçant ainsi la protection contre les effractions.



= Accessoires pour une sécurité renforcée



somfy®



Groupe français leader mondial dans son secteur d'activité, pionnier de la maison connectée et de ses motorisations depuis 50 ans.
Un incontournable dans le domaine qui se démarque notamment par la qualité et l'efficacité de ses moteurs.
Un système efficace lorsque l'on souhaite une installation domotique centralisée avec d'autres produits de la marque comme un portail, des volets, ou encore une alarme.
Le tout piloté depuis un smartphone.

1 CÂBLEZ
sans risque d'erreur

2 RÉGLEZ
en moins de 90 sec

3 ACCESSOIRISEZ
pour plus de confort et de sécurité

DEXXO OPTIMO 800N RTS

Technologie RTS



- Moteur assemblé directement sur le rail
- Système de déverrouillage de secours :
- Technologie encodeur : gestion précise et maîtrisée de la course du moteur.
- Détection automatique des obstacles en cas de choc (détection ampèremétrique)
- Éclairage incorporé à LED
- Feux d'avertissement possible
- Dispositif de sécurité & éclairage externe/interne supplémentaire possible
- Récepteur universel compatible
- Ouverture piétonne
- Profitez de vos accessoires en Technologie RTS

DEXXO SMART 800N / 1000N iO

Technologie iO



- Moteur assemblé directement sur le rail
- Système de déverrouillage de secours :
- Technologie encodeur : gestion précise et maîtrisée de la course du moteur.
- Détection automatique des obstacles en cas de choc (détection ampèremétrique)
- Éclairage incorporé à LED pilotable
- Feux d'avertissement possible
- Dispositif de sécurité & éclairage externe/interne supplémentaire possible
- Récepteur universel compatible
- Ouverture piétonne
- Sortie alimentation pour éclairage supplémentaire intégrée
- Profitez de la technologie iO et des accessoires iO dans toute la maison



ACCESSOIRES COMPATIBLES



S1841233 - Jeu de cellules photoélectriques professionnelles

Photocellules Filaires permettant de sécuriser l'installation. L'obturation du faisceau entre les cellules provoque la réaction adaptée du moteur pour éviter le contact avec la porte en mouvement.

S1028 - Contacteur à clé filaire en applique

Ouverture totale ou ouverture piétonne grâce à une clé.

S1811728 - Télécommande murale SITUO 5 bi-radio IO-RTS

Permet de centraliser et de piloter toute sa maison, quel que soit le moteur radio Somfy.

Sa technologie bi-radio permet de piloter à la fois des moteurs radio IO et RTS.

ACCESSOIRES COMPATIBLES



homecontrol®

S1870919 - Digicode radio métal IO

Clavier à code - Commandez jusqu'à 2 produits IO depuis l'extérieur de la maison.

S1841229 - Récepteur universel

Récepteur permettant la comptabilité d'une installation Somfy IO avec une motorisation de porte de garage préexistante non-IO, que cette motorisation non-IO soit de marque Somfy ou autre.

S1870560 - Commande murale 3 canaux IO - Wall Switch

Commandez tout appareil IO à l'intérieur ou à l'extérieur. 3 boutons, 3 équipements possibles.

S1822649 - Micro-Récepteur on/off IO IZIMO™

Permet de transformer un éclairage simple déjà existant, en un éclairage connecté commandable sans fil, tout en conservant l'appareillage.

S9026830 - Feu orange LED master pro avec antenne IO

Feu orange de signalement d'ouverture ou de fermeture de la porte de garage.

ACCESSOIRES COMPATIBLES



Radio Technology Somfy®

S1870917 - Digicode radio RTS

Clavier à code idéal pour éviter ou contrer toute perte de télécommandes ou de clés, le clavier à touches radio permet de commander jusqu'à 2 motorisations en composant un code confidentiel.

S5608 - Buzzer 

Détecte et signale une effraction. Déclenchement d'un signal sonore (100dB), dès qu'une intrusion (soulèvement de la porte) est détectée.

S1870782 - Commande murale 3 canaux RTS - Wall switch

Bouton poussoir Radio 2 canaux, Technologie RTS. Permet de piloter le portail, la porte de garage et l'éclairage indépendamment.

S10628 - Récepteur d'éclairage RTS

Pilotez avec votre télécommande, un éclairage extérieur pour une puissance maximale de 500 W.

S9014082 - Feu orange master pro avec antenne RTS

Feu orange de signalement d'ouverture ou de fermeture de la porte de garage.



= Accessoires pour une sécurité renforcée







ALUDOOR - Mai 2022 - Création : CHAMPAGNE CREATION - REIMS
Photos non contractuelles - Crédits photos © SOMFY - SOMMER - Fotolia - SHUTTERSTOCK - AdobeStock



SCANNEZ MOI



POUR ME CONSULTER